

# Instrukcja użytkowania i obsługi

## Podest ze stopniami TP2 Pro

Nr art. 9940-301

### Spis treści

1. Wstęp.....	3
2. Użytkowanie zgodne z przeznaczeniem.....	3
3. Informacje techniczne.....	4
4. Zakres dostawy.....	4
5. Montaż / obsługa.....	5
6. Instrukcje bezpieczeństwa.....	7
7. Konserwacja / serwisowanie.....	8
8. Transport / przechowywanie.....	9
9. Opakowanie / utylizacja.....	9
10. Okres eksploatacji.....	9
11. Serwis / części zamienne.....	9



**Z zastrzeżeniem zmian technicznych.**

## 1. Wstęp

Niniejsza instrukcja obsługi i użytkowania opisuje zasady bezpiecznego użytkowania podestu ze stopniami.

Ze względów bezpieczeństwa należy dokładnie zapoznać się z niniejszą instrukcją użytkowania i obsługi użyciem i zachować ją na przyszłość.

W przypadku przekazania podestu ze stopniami należy dołączyć do niego instrukcję użytkowania i obsługi.

## 2. Użytkowanie zgodne z przeznaczeniem

Podest ze stopniami to mobilne narzędzie robocze, które zostało zaprojektowane do użytku na schodach prostych i spiralnych.

Za pomocą podestu ze stopniami można tak powiększyć powierzchnię stopnia schodów, dzięki czemu składany stopień lub drabinę schodową (maks. 4 stopnie) można umieścić również w pozycji poziomej na schodach.

Zwiększa to promień działania użytkownika podczas pracy na różnych wysokościach na schodach.

Ze względu na skoordynowany rozmiar platformy, bezpieczne korzystanie z podestu ze stopniami jest dozwolone tylko przy użyciu dowolnego składanego stopnia z uchwytem HAILO (min. 60 cm wysokości) lub drabiny schodowej HAILO z max. 4 stopniami. Urządzenie przytrzymujące jest obowiązkowe od wysokości stania wynoszącej 1 metr.

Podest ze stopniami może być używany wyłącznie w sposób opisany w niniejszej instrukcji użytkowania i obsługi.

Każde inne użycie jest uważane za niezgodne z przeznaczeniem. Za szkody spowodowane użytkowaniem niezgodnym z przeznaczeniem nie ponosimy odpowiedzialności.

Podczas korzystania ze składanego stopnia lub drabiny schodowej należy również przestrzegać odpowiednich instrukcji użytkowania i obsługi.

Nieautoryzowane przez producenta modyfikacje podestu ze stopniami spowodują unieważnienie gwarancji i rękojmi.

### 3. Informacje techniczne

Informacje techniczne i szczegóły dotyczące produktu można znaleźć na oznakowaniu podestu ze stopniami [I] bezpośrednio na produkcie.

#### Podest ze stopniami TP2 Pro

- [A] Aluminiowa rama z platformą
- [B] Rozkładana rama nośna
- [C] Pionowa szyna nośna ze stopką
- [D] Bolec mocujący
- [E] Pozioma szyna przedłużająca ze stopką
- [F] Śruba ustalająca
- [G] Poziomica (wskaźnik pozycji poziomej)
- [H] Blokada ramy nośnej
- [I] Oznakowanie podestu ze stopniami

A = 0,97 m - 1,26 m  
B = 0,34 m - 0,82 m

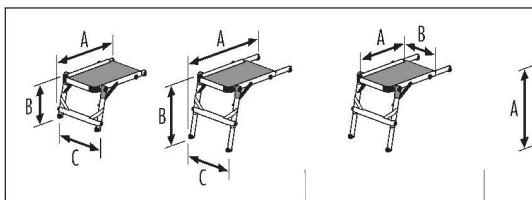

A = 0,90 m  
B = 0,57 m

A = 0,93 m  
B = 0,75 m  
C = 0,06 m

150 kg

### 4. Zakres dostawy



Materiał opakowaniowy dla dzieci, a niewłaściwie się z nim grozi uduszenie

- 1 x Podest ze stopniami TP2 Pro
- 1 x Instrukcja użytkowania i obsługi

Podest ze stopniami jest dostarczany w pełni zmontowany, nie wymaga żadnych prac montażowych.

Przed kolejnym użyciem należy sprawdzić zawartość pod kątem kompletności i ewentualnych uszkodzeń transportowych. Usunąć materiał opakowaniowy.

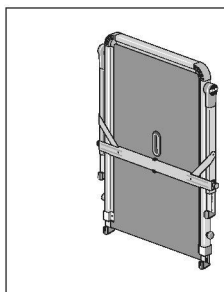
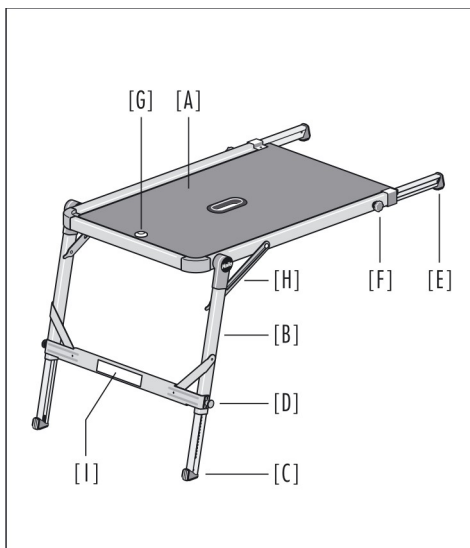

## 5. Montaż / obsługa

---

Podest ze stopniami TP2 Pro jest indywidualnie regulowany i przeznaczony do stosowania na schodach prostych i spiralnych. Podest ze stopniami można dostosować do różnych wysokości i głębokości stopni schodów: Za pomocą regulowanych szyn nośnych [C] w kierunku pionowym, z podobnie regulowanymi szynami przedłużającymi [E] w kierunku poziomym.

### **Ustawienie podestu ze stopniami**

1. Umieścić podest ze stopniami z nogami dwóch szyn przedłużających [E-1] na stopniu schodów i rozłożyć ramę nośną [B]. Blokada ramy nośnej [H] musi się pewnie zatrzasnąć (patrz szczegół 1.1).
2. Za pomocą obu bolców mocujących [D] odblokować szyny nośne [C] i wyciągnąć je na wymaganą długość. W tym samym czasie należy skontrolować poziome położenie platformy na poziomicy [G] (patrz szczegół 2.1). Obydwie szyny nośne muszą następnie zatrzasnąć się samoczynnie (patrz szczegół 2.2), a stopki [C-1] muszą

pewnie spoczywać na stopniu schodów.

3. W razie potrzeby odblokować jedną lub obie szyny przedłużające [E] za pomocą śruby ustalającej [F&E] i przedłużyć do wymaganej długości. Następnie ponownie zablokować szynę przedłużającą (szyny przedłużające) (patrz szczegół 3.1), stopki [E-1] muszą pewnie spoczywać na stopniu schodów. Przed użyciem należy skontrolować, czy podest ze stopniami jest bezpieczny i wypoziomowany.

### **Ustawianie składanego stopnia / drabiny stojącej**

4. Na środek podestu ze stopniami można umieścić dowolny składany stopień HAILO z uchwytem (zalecenie: min. 60 cm wysokości lub wyższy) lub drabinę schodową HAILO z maks. 4 stopniami, tak aby można było wchodzić na stopnie od góry. Na składane stopnie lub drabinę schodową należy wchodzić wyłącznie od góry.

### **Przechowywanie podestu ze stopniami**

5. Po użyciu ponownie wsunąć i zablokować szyny nośne [C] i szyny przedłużające [E]. Odblokować podest ze stopniami obiema rękami przy

blokadzie ramy nośnej [H], złożyć ją i zablokować przy zatrzasku [A-1] na spodzie platformy.  
UWAGA! Istnieje ryzyko urazu dłoni podczas składania, palce mogą zostać przytrzaśnięte.

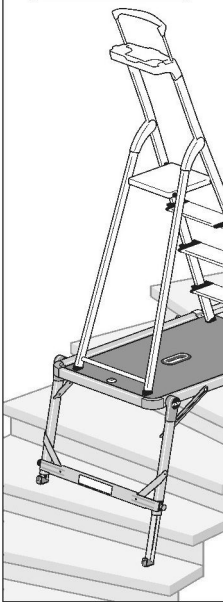
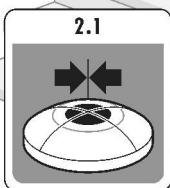
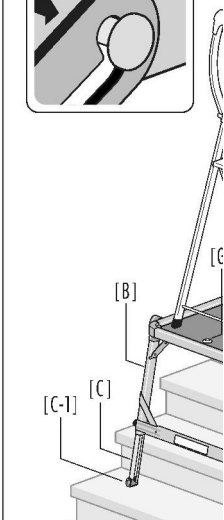
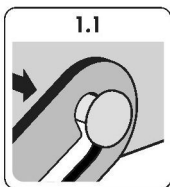

## 6.

# Instrukcje bezpieczeństwa

### 6.1 Ogólne instrukcje bezpieczeństwa

Podczas korzystania z podestu ze stopniami należy zawsze brać pod uwagę możliwe zagrożenia.

Istnieje ryzyko upadku z podestu ze stopniami lub ześlizgnięcia się podczas użytkowania.

Upadek ze składanego stopnia lub drabiny schodowej znajdujących się na podeście ze stopniami może spowodować poważne obrażenia lub zranienia.

Istnieje również ryzyko obrażeń w wyniku zmiżdżenia i ścięcia podczas obsługi podestu ze stopniami.

Istnieje ryzyko urazu dłoni, ponieważ palce mogą zostać przytrzaśnięte.

Wszystkie prace na podeście ze stopniami i przy nim muszą być zatem wykonywane w taki sposób, aby zminimalizować te zagrożenia.

Podest ze stopniami powinien być używany wyłącznie do lekkich, krótkotrwałych prac. Nie przebywać zbyt długo na podeście ze stopniami bez regularnych przerw (zmęczenie stanowi zagrożenie dla bezpiecznego użytkowania).

Podest ze stopniami musi być odpowiedni do danego zastosowania i może być używany wyłącznie w zalecanej pozycji ustawienia. Nie można modyfikować podestu ze stopniami ani jego części.

Zawsze należy zapewnić bezpieczne oparcie:

- podczas wchodzenia na podest ze stopniami,
- podczas wspinania się na drabinę stojącą lub składany stopień i schodzenia z nich

• przy wszystkich pracach wykonywanych na podeście ze stopniami.

Należy używać podestu ze stopniami tylko podczas użytkowania.

Przed rozpoczęciem pracy należy sprawdzić, czy podest ze stopniami jest zgodny z przepisami krajowymi.

Podest ze stopniami może być używany w takich sytuacjach, które mogą spowodować obrażenia osób i uszkodzenia przedmiotów.

Istnieje również ryzyko obrażeń w wyniku zmiżdżenia i ścięcia podczas obsługi podestu ze stopniami.

Istnieje ryzyko urazu dłoni, ponieważ palce mogą zostać przytrzaśnięte.

Wszystkie prace na podeście ze stopniami i przy nim muszą być zatem wykonywane w taki sposób, aby zminimalizować te zagrożenia.

### 6.2 Przed użyciem podestu ze stopniami

Przeczytać w całości instrukcję użytkowania i obsługi.

Kontrola wzrokowa pod kątem uszkodzeń i bezpiecznego użytkowania na początku każdego dnia roboczego, w którym podest ze stopniami ma być używany.

Podest ze stopniami jest przeznaczony wyłącznie do użytku ze składanymi stopniami HAILO lub drabiną schodową HAILO z maks. 4 stopniami.

Nie używać drabin przystawnych na podeście ze stopniami.

Nie wolno wchodzić na podporę poprzeczną rozkładanej ramy nośnej.

Czy stan zdrowia pozwala na korzystanie z podestu ze stopniami? Pewne stany zdrowotne, przyjmowanie leków, nadużywanie alkoholu lub narkotyków mogą stanowić zagrożenie bezpieczeństwa podczas korzystania z podestu ze stopniami.

Podczas transportu na bagażnikach dachowych lub w samochodzie należy upewnić się, że podest ze stopniami jest zabezpieczony w odpowiedni sposób, aby zapobiec uszkodzom.

Skontrolować podest ze stopniami po dostawie i przed pierwszym użyciem, aby ustalić stan i działanie wszystkich części.

Należy upewnić się, że podest ze stopniami jest odpowiedni do danego zastosowania.

Nie używać uszkodzonego podestu ze stopniami.

Usunąć z podestu ze stopniami wszelkie zanieczyszczenia, np. mokrą farbę, brud, olej lub śnieg.

powierzchnię podparcia pod kątem stabilności.

### 6.3 Ustawienie podestu ze stopniami



Przed użyciem należy upewnić się, że rozkładana rama nośna jest całkowicie otwarta i zabezpieczona.



Istniejące zabezpieczenia/urządzenia blokujące muszą się zatrzasnąć. Śruba ustalająca musi być pewnie zamocowana, a bolec mocujący musi być pewnie zatrzaśnięty.



Podestu ze stopniami należy używać wyłącznie w zalecanej pozycji montażowej.



Kontrola wzrokowa przed użyciem pod kątem poziomej pozycji ustawienia. Zgrubne ustawienie za pomocą wbudowanej poziomicy jest wystarczające do bezpiecznego użytkowania.



Stopki szyn nośnych muszą całkowicie opierać się na stopniu schodów.



Umieści podest ze stopniami/podest wysuwany jak najbliższej schodów.



Szczelina między stopniem schodów a podestem ze stopniami może być tylko na tyle duża, aby zapewnić bezpieczne chodzenie po niej.

Podest ze stopniami musi być ustawiony na równym, poziomym, solidnym i nieruchomym podłożu (schody stałe).

Nigdy nie wolno zmieniać ustawienia podestu ze stopniami od góry!

Przed użyciem należy skontrolować platformę, stopki i

Podczas ustawiania podestu ze stopniami należy pamiętać o ryzyku kolizji, np. z osobami, pojazdami lub drzwiami. Jeśli to możliwe, należy zablokować drzwi (ale nie wyjścia awaryjne) i okna w obszarze roboczym.

Należy zidentyfikować wszystkie zagrożenia stwarzane przez urządzenia elektryczne w obszarze roboczym, np. napowietrzne linie wysokiego napięcia lub inne odsłonięte urządzenia elektryczne.

Podest ze stopniami musi stać pewnie na wszystkich stopkach.

Podest ze stopniami nie może być ustawiany na śliskich powierzchniach (np. lodzie, gołych powierzchniach lub wyraźnie zanieczyszczonych powierzchniach stałych).

Zejście bokiem z podestu ze stopniami jest niedozwolone.

Nie używać podestu ze stopniami na zewnątrz w niekorzystnych warunkach pogodowych (np. silny wiatr, oblodzenie, gołoledź).

Należy podjąć środki ostrożności, aby dzieci nie bawiły się na podestzie ze stopniami.

Na podest ze stopniami należy zawsze wchodzić od góry.

Nie wolno wchodzić na podest ze stopniami od dołu.

Nie używać podestu ze stopniami jako pomostu.

Unikać przechylania się na boki i nadmiernych obciążeń bocznych, np. podczas wiercenia w murze i betonie.

### 6.4 Używanie podestu ze stopniami

Maksymalne obciążenie = 150 kg.

Na składanym podestzie ze stopniami może znajdować się tylko jedna osoba.

Na podest ze stopniami należy zawsze wchodzić od góry. Nie wolno wchodzić na podest ze stopniami od dołu.

Nie należy używać podestu ze stopniami do wchodzenia na inny poziom.

## 7.

# Konserwacja / serwisowanie

Pielęgnacja i konserwacja podestu ze stopniami powinna być regularna i zgodna z instrukcją obsługi.

Podest ze stopniami należy regularnie sprawdzać pod kątem uszkodzeń. Funkcja ruchomych części musi być zagwarantowana.



Naprawy podestu ze stopniami muszą być wykonywane przez kompetentną osobę i zgodnie z instrukcjami producenta.

8.

## Transport / przechowywanie

**Kontrola podestu ze stopniami pod względem stanu technicznego i funkcjonalności.**

1. Wszystkie mocowania (nity, wkręty, śruby itp.) muszą być kompletne.  
Czy jakieś mocowania są luźne lub skorodowane?  
Czy występują zanieczyszczenia?  
Czy elementy ramy lub szyny są wgnięte, skręcone, wgniezione, pęknięte lub uszkodzone?  
Platforma musi znajdować się w idealnym stanie.  
Czy platforma jest zdeformowana lub uszkodzona?
2. Czy jakiegokolwiek element (bolce mocujące, poziomicę, mechanizm szybkiego zamknięcia) są uszkodzone, poluzowane lub skorodowane?  
3. Skontrolować stopki pod kątem uszkodzeń. Wszystkie stopki podestu ze stopniami muszą być obecne. Czy stopki są luźne lub zużyte?
5. Czy wszystkie oznakowanie są czytelne?

Podest ze stopniami, w szczególności wszystkie ruchome części, należy wyczyścić przed pierwszym użyciu, w przypadku widocznych zabrudzeń. Należy stosować wyłącznie środki czyszczące, rozpuszczalne w wodzie (nie używać agresywnych, ściernych lub rozpuszczalników). Podest ze stopniami przechowywać w suchym miejscu, w pozycji pionowej. Należy wykluczyć wszelkie uszkodzenia i zabezpieczyć wszystkie części przed wpływem warunków atmosferycznych.

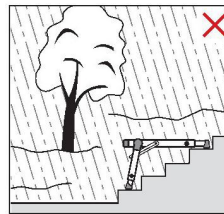
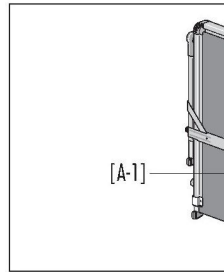

9.

## Opakowanie / utylizacja

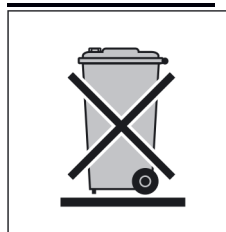

zamienne

Więcej informacji na temat usług i części zamiennych można uzyskać bezpośrednio od producenta.

obowiązującymi przepisami i regulacjami prawnymi. Po zakończeniu okresu użytkowania podest ze stopniami należy zutylizować zgodnie z obowiązującymi przepisami. Aluminium to materiał wysokiej jakości, który powinien zostać poddany recyklingowi. Szczegółowe informacje na ten temat można uzyskać od władz lokalnych.

## 10. Okres eksploatacji

Jeśli podest ze stopniami jest używany zgodnie z przeznaczeniem i regularnie konserwowany, stanowi on trwałe narzędzie pracy.

Hailo-Werk • Rudolf Loh GmbH & Co. KG  
Daimlerstr. 8 • 35708 Haiger, Germany

☎ +49 (0) 2773 82-0  
Faks +49 (0) 2773 82-1239  
E-mail: [info@hailo.de](mailto:info@hailo.de)  
[www.hailo.de](http://www.hailo.de)

